

Exhibición

Organizadores • Paneles

CLIENTE REFERENTE



Desde 2017 nos encontramos acompañando y asesorando a nuestros clientes en la exhibición de las herramientas Biassoni. Esto responde a las necesidades, tanto del mercado como nuestra de potenciar la marca y exhibir la mayor cantidad de productos de los 1300 que comercializamos.

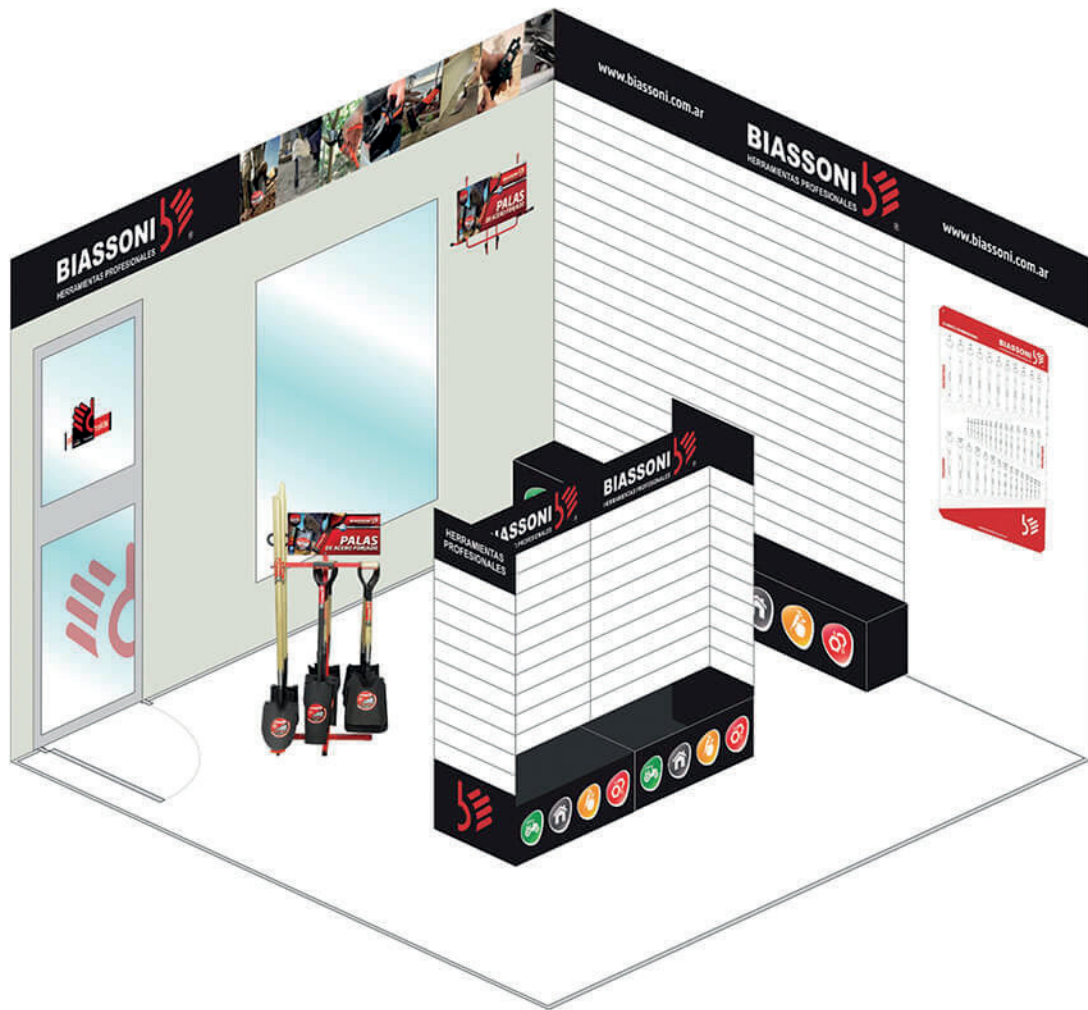

Con ese objetivo, a través de nuestro programa **Cliente Referente**, definimos lineamientos para que todos los puntos de venta puedan mostrar de manera atractiva, ordenada y segura las herramientas Biassoni. Además de diseñar cartelería adaptada a las dimensiones particulares de cada lugar.



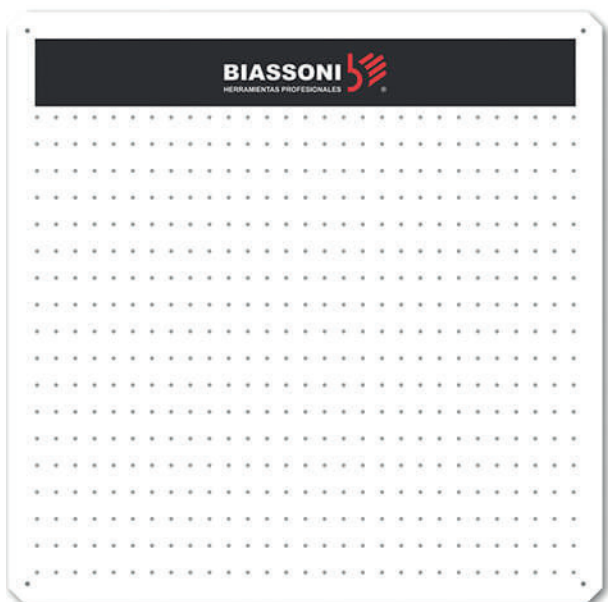
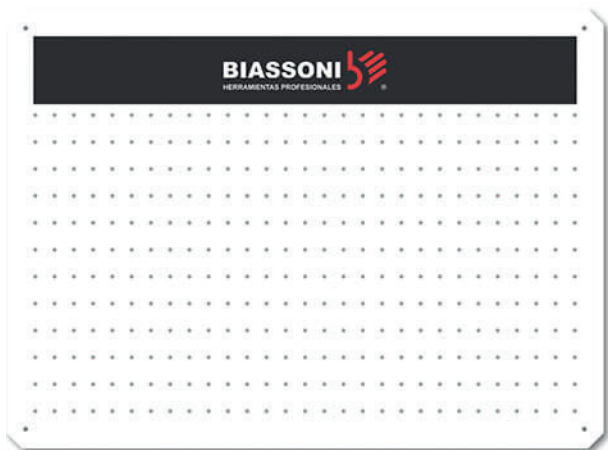

PANELES MULTIPERFORADOS

Fabricado en chapa calibre 18 con terminación de pintura horneable. Multiperforado flexible disponible en 4 tamaños. Incluye ganchos de 120mm de sujeción firmes y resistentes.

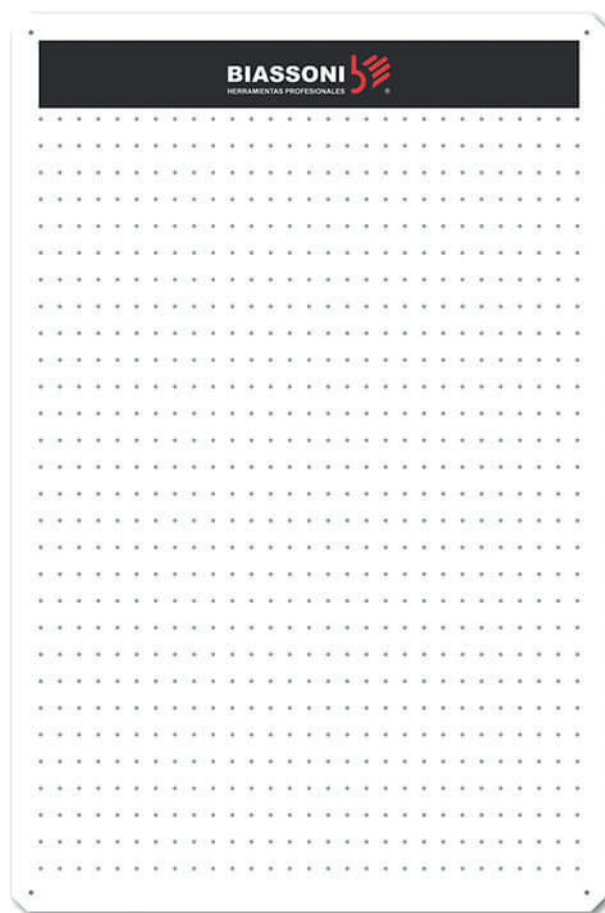

| Artículo | Tamaño | Ancho | Alto | Capacidad |  |
|----------|--------|-------|------|-----------|---|
| 995153 | 1/3 | 775 | 370 | 10 | 1 |
| 995152 | 1/2 | 775 | 572 | 15 | 1 |
| 995151 | 2/3 | 775 | 773 | 20 | 1 |
| 995150 | 1 | 775 | 1175 | 30 | 1 |

Exhibidor general de pie

Fabricado en chapa multiperforada y pintada.

Presenta 3 segmentos Biassoni.

Contiene 45 piezas.

EXHIBICIÓN



75
AÑOS
FABRICANDO EN
ARGENTINA

| Artículo | Ancho | Alto | Capacidad |  |
|----------|-------|------|-----------|---|
| 995000 | 1000 | 2000 | 45 piezas | 1 |

EXHIBIDOR DE PUNTAS Y CORTAFRÍOS

Fabricado en chapa de 0,9mm de espesor con terminación de pintura horneable.

Para 21 piezas, con códigos para una rápida identificación



| Artículo | Ancho | Alto | Profundo | Capacidad |  |
|----------|-------|------|----------|-----------|--|
| 995112 | 355 | 240 | 100 | 21 piezas | 1 |

| Artículo | Descripción | Cantidad |
|----------|-------------------------------------|----------|
| 991802 | Cortafrío Plano 250mm | 1 |
| 991803 | Cortafrío Plano 300mm | 1 |
| 991804 | Cortafrío Plano 350mm | 1 |
| 991811 | Cortafrío Hexagonal 250mm | 1 |
| 991812 | Cortafrío Hexagonal 300mm | 1 |
| 991813 | Cortafrío Hexagonal 350mm | 1 |
| 991814 | Cortafrío Hexagonal 250mm c/dipping | 1 |
| 991815 | Cortafrío Hexagonal 300mm c/dipping | 1 |
| 991816 | Cortafrío Hexagonal 350mm c/dipping | 1 |
| 991821 | Punta Hexagonal 250mm | 1 |
| 991822 | Punta Hexagonal 300mm | 1 |
| 991823 | Punta Hexagonal 350mm | 1 |
| 991824 | Punta Hexagonal 250mm c/dipping | 1 |
| 991825 | Punta Hexagonal 300mm c/dipping | 1 |
| 991826 | Punta Hexagonal 350mm c/dipping | 1 |
| 991841 | Cortafrío Redondo 250mm | 1 |
| 991842 | Cortafrío Redondo 300mm | 1 |
| 991843 | Cortafrío Redondo 350mm | 1 |
| 991844 | Cortafrío Redondo 250mm c/dipping | 1 |
| 991845 | Cortafrío Redondo 300mm c/dipping | 1 |
| 991846 | Cortafrío Redondo 350mm c/dipping | 1 |

EXHIBIDOR DE PALAS DE PARED

Fabricados en caño estructural pintado. Con cartel de PVC espumado impreso.



| Artículo | Ancho | Alto | Capacidad |  |
|----------|-------|------|-----------|---|
| 993998 | 1300 | 480 | 6 palas | 1 |

EXHIBIDOR DE PALAS DE PIE

Fabricados en caño estructural pintado. Con cartel de PVC espumado impreso.



| Artículo | Ancho | Alto | Capacidad |  |
|----------|-------|------|-----------|---|
| 993999 | 650 | 1600 | 24 palas | 1 |

PANEL CONSTRUCCIÓN I

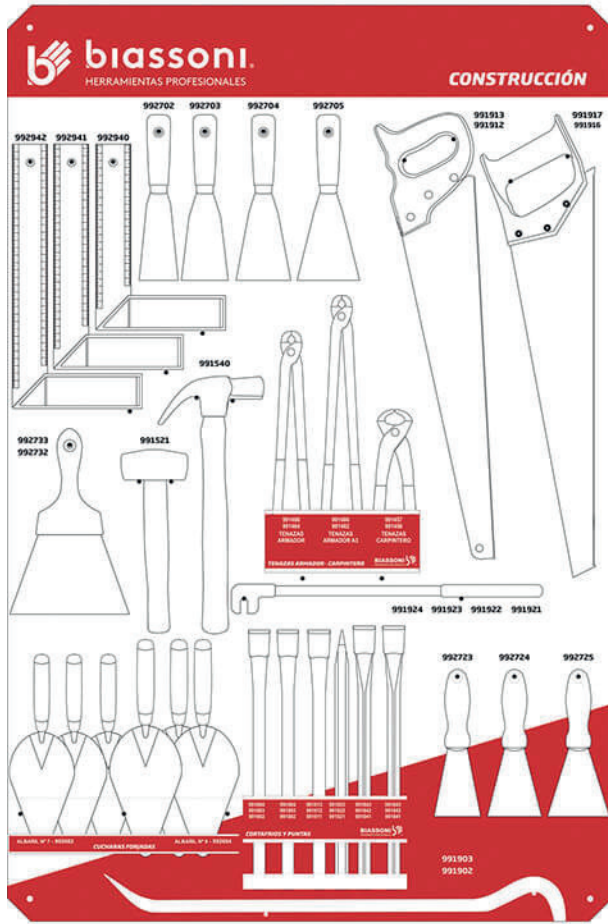

| Artículo | Descripción | Cantidad |
|----------|------------------------------|----------|
| 992705 | Espátula Pintor Rectif. 80mm | 5 |
| 992723 | Espátula Pintor Lamin. 60mm | 5 |
| 992724 | Espátula Pintor Lamin. 70mm | 5 |
| 992725 | Espátula Pintor Lamin. 80mm | 5 |
| 991912 | Serrucho m/Madera 450mm | 2 |
| 991913 | Serrucho m/Madera 500mm | 2 |
| 991916 | Serrucho m/Plástico 450mm | 2 |
| 991917 | Serrucho m/Plástico 500mm | 2 |
| 992732 | Espátula Enduir Lamin. 140mm | 2 |
| 992733 | Espátula Enduir Lamin. 160mm | 2 |
| 991540 | Martillo Galponero 27mm | 3 |
| 991902 | Desenclavador 19x500mm | 1 |
| 991903 | Desenclavador 19x600mm | 1 |
| 991521 | Maza con Cabo 1000gr | 2 |
| 991921 | Grifa Forjada 13x350x6mm | 1 |
| 991922 | Grifa Forjada 13x350x8mm | 1 |
| 991923 | Grifa Forjada 16x400x10mm | 1 |
| 991924 | Grifa Forjada 16x400x12mm | 1 |
| 991464 | Tenaza Armador MC 225mm | 2 |
| 991466 | Tenaza Armador MC 300mm | 2 |
| 991487 | Tenaza Armador A3 CE 350mm | 1 |
| 991482 | Tenaza Armador A3 MC 300mm | 2 |
| 991486 | Tenaza Armador A3 MC 350mm | 1 |
| 991456 | Tenaza Carpintero 175mm | 2 |
| 991457 | Tenaza Carpintero 200mm | 2 |
| 992602 | Cuchara para Albañil N°7 | 3 |
| 992604 | Cuchara para Albañil N°8 | 3 |
| 991802 | Cortafrío Plano 250x35mm | 2 |
| 991803 | Cortafrío Plano 300x35mm | 2 |
| 991804 | Cortafrío Plano 350x35mm | 2 |
| 991811 | Cortafríos Hexagonal 250mm | 1 |
| 991812 | Cortafríos Hexagonal 300mm | 1 |
| 991813 | Cortafríos Hexagonal 350mm | 1 |
| 991821 | Punta Hexagonal 250mm | 1 |
| 991822 | Punta Hexagonal 300mm | 1 |
| 991823 | Punta Hexagonal 350mm | 1 |
| 991841 | Cortafrío Redondo 250mm | 2 |
| 991842 | Cortafrío Redondo 300mm | 2 |
| 991843 | Cortafrío Redondo 350mm | 2 |



Diseñado para contener hasta 109 piezas.

Incluye:

- 26 ganchos de 5x0,8x150mm
- 63 tuercas de 5x0,8mm
- 11 tornillos de 5x0,8mm
- 3 bolsillos

| Artículo | Ancho | Alto | Capacidad |  |
|----------|-------|------|------------|---|
| 995103 | 775 | 1175 | 109 piezas | 1 |

| Artículo | Descripción | Cantidad |
|----------|------------------------------|----------|
| 992940 | Escuadra Carpintero 200mm | 5 |
| 992941 | Escuadra Carpintero 250mm | 5 |
| 992942 | Escuadra Carpintero 300mm | 5 |
| 992702 | Espátula Pintor Rectif. 50mm | 5 |
| 992703 | Espátula Pintor Rectif. 60mm | 5 |
| 992704 | Espátula Pintor Rectif. 70mm | 5 |

| Artículo | Descripción | Cantidad |
|----------|---------------------------------------|----------|
| 992705 | Tenaza Armador A3 MC 12" | 4 |
| 992723 | Tenaza Armador A3 MC 14" | 4 |
| 992724 | Tenaza Armador A3 CE 12" | 4 |
| 992725 | Tenaza Armador A3 CE 14" | 4 |
| 991912 | Tenaza Armador MC 9" | 4 |
| 991913 | Tenaza Armador MC 12" | 4 |
| 991916 | Tenaza Armador CE 9" | 4 |
| 991917 | Tenaza Armador CE 12" | 4 |
| 992732 | Tijera Hojalatero corte recto 250 | 4 |
| 992733 | Tijera Hojalatero corte recto 275 | 4 |
| 991540 | Tijera Hojalatero corte recto 300 | 4 |
| 991902 | Tijera Hojalatero corte izquierdo 250 | 4 |
| 991903 | Tijera Hojalatero corte derecho 250 | 4 |
| 991521 | Tijera Picadora universal 250 | 4 |
| 991921 | Cortafrío Plano 250x35mm | 2 |
| 991922 | Cortafrío Plano 300x35mm | 2 |
| 991923 | Cortafrío Plano 350x35mm | 2 |
| 991924 | Cortafríos Hexagonal 250mm | 1 |
| 991464 | Cortafríos Hexagonal 300mm | 1 |
| 991466 | Cortafríos Hexagonal 350mm | 1 |
| 991487 | Punta Hexagonal 250mm | 1 |
| 991482 | Punta Hexagonal 300mm | 1 |
| 991486 | Punta Hexagonal 350mm | 1 |
| 991456 | Cortafrío Redondo 250mm | 2 |
| 991457 | Cortafrío Redondo 300mm | 2 |
| 992602 | Cortafrío Redondo 350mm | 2 |
| 992604 | Cuchara para Albañil N°7 | 3 |
| 991802 | Cuchara para Albañil N°8 | 3 |
| 991803 | Grifa Forjada 13x350x8mm | 1 |
| 991804 | Grifa Forjada 16x400x10mm | 1 |
| 991811 | Grifa Forjada 16x400x12mm | 1 |
| 991812 | Desenconfador 19x400mm | 1 |
| 991813 | Desenconfador 19x500mm | 1 |
| 991821 | Desenconfador 19x600mm | 1 |
| 991822 | Martillo Galponero 27mm | 2 |
| 991823 | Martillo Bolita 200gr | 1 |
| 991841 | Martillo Bolita 300gr | 1 |
| 991842 | Martillo Carpintero 270mm | 1 |
| 991843 | Martillo Carpintero 300mm | 1 |

PANEL CONSTRUCCIÓN II

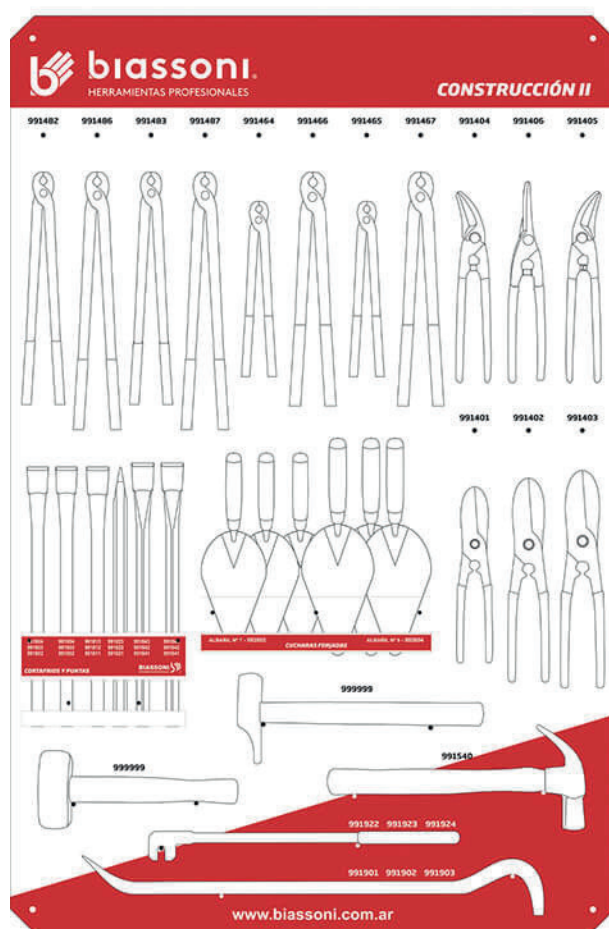

Diseñado para contener hasta 92 piezas.

Incluye:

- 24 ganchos de 5x0,8x150mm
- 56 tuercas de 5x0,8mm
- 8 tornillos de 5x0,8mm
- 2 bolsillos

| Artículo | Ancho | Alto | Capacidad |  |
|----------|-------|------|-----------|---|
| 995113 | 775 | 1175 | 92 piezas | 1 |

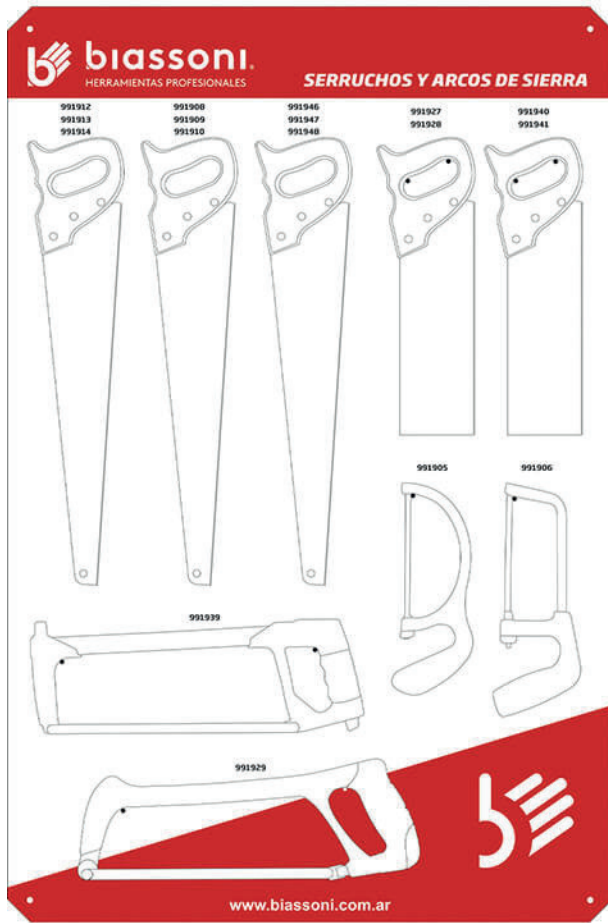

PANEL SERRUCHOS Y ARCOS DE SIERRAS

Diseñado para contener hasta 32 piezas.

Incluye:

· 16 ganchos de 5x0,8x150mm y 32 tuercas de 5x0,8mm

| Artículo | Ancho | Alto | Capacidad | |
|----------|-------|------|-----------|---|
| 995114 | 775 | 1175 | 32 piezas | 1 |

| Artículo | Descripción | Cantidad |
|----------|---------------------------------------|----------|
| 991912 | Serrucho carpintero m/madera 450mm | 1 |
| 991913 | Serrucho carpintero m/madera 500mm | 2 |
| 991914 | Serrucho carpintero m/madera 550mm | 1 |
| 991908 | Serrucho carpintero m/plástico 450mm | 1 |
| 991909 | Serrucho carpintero m/plástico 500mm | 2 |
| 991910 | Serrucho carpintero m/plástico 550mm | 1 |
| 991946 | Serrucho carpintero premium 450mm | 1 |
| 991947 | Serrucho carpintero premium 500mm | 1 |
| 991948 | Serrucho carpintero premium 550mm | 2 |
| 991927 | Serrucho costilla m/plástico 250mm | 2 |
| 991928 | Serrucho costilla m/plástico 300mm | 2 |
| 991940 | Serrucho costilla premium 250mm | 2 |
| 991941 | Serrucho costilla premium 300mm | 2 |
| 991939 | Arco de sierra profesional 300mm | 3 |
| 991929 | Arco de sierra premium 300mm | 3 |
| 991905 | Mini arco de sierra de aluminio 152mm | 3 |
| 991906 | Mini arco de sierra premium 152mm | 3 |

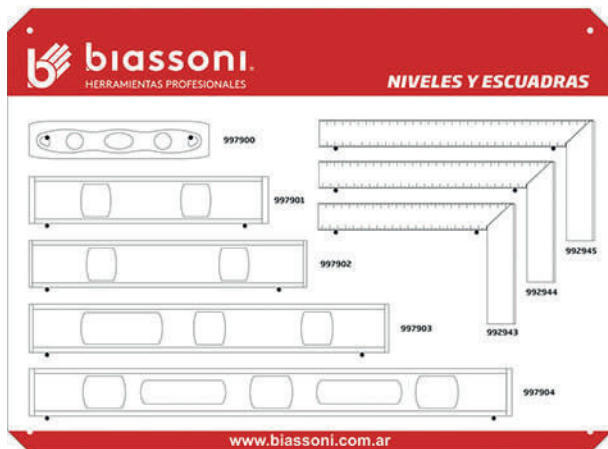

PANEL MEDICIÓN

Diseñado para contener hasta 28 piezas.

Incluye:

· 16 ganchos de 5x0,8x150mm y 32 tuercas de 5x0,8mm

| Artículo | Ancho | Alto | Capacidad | |
|----------|-------|------|-----------|---|
| 995122 | 775 | 572 | 28 piezas | 1 |

| Artículo | Descripción | Cantidad |
|----------|--------------------------------------|----------|
| 992943 | Escuadra carpintero inoxidable 250mm | 4 |
| 992944 | Escuadra carpintero inoxidable 300mm | 4 |
| 992945 | Escuadra carpintero inoxidable 350mm | 4 |
| 997900 | Nivel tipo torpedo 9" | 4 |
| 997901 | Nivel de aluminio I bean 12" | 3 |
| 997902 | Nivel de aluminio I bean 14" | 3 |
| 997903 | Nivel de aluminio I bean 18" | 3 |
| 997904 | Nivel de aluminio I bean 24" | 3 |

PANEL ESPÁTULAS

Diseñado para contener hasta 95 piezas.

Incluye:

· 25 ganchos de 5x0,8x150mm y 50 tuercas de 5x0,8mm

| Artículo | Ancho | Alto | Capacidad |  |
|----------|-------|------|-----------|---|
| 995116 | 775 | 1175 | 95 piezas | 1 |

| Artículo | Descripción | Cantidad |
|----------|--|----------|
| 992712 | Tipo Pintor cabo madera - 50mm | 5 |
| 992713 | Tipo Pintor cabo madera - 60mm | 5 |
| 992714 | Tipo Pintor cabo madera - 70mm | 5 |
| 992715 | Tipo Pintor cabo madera - 80mm | 5 |
| 992716 | Tipo Pintor cabo madera - 90mm | 5 |
| 992722 | Tipo Pintor cabo plástico - 50mm | 5 |
| 992723 | Tipo Pintor cabo plástico - 60mm | 5 |
| 992724 | Tipo Pintor cabo plástico - 70mm | 5 |
| 992725 | Tipo Pintor cabo plástico - 80mm | 5 |
| 992726 | Tipo Pintor cabo plástico - 90mm | 5 |
| 992730 | Para Enduir cabo plástico largo - 100mm | 3 |
| 992731 | Para Enduir cabo plástico largo - 120 mm | 3 |
| 992732 | Para Enduir cabo plástico largo - 140mm | 3 |
| 992733 | Para Enduir cabo plástico largo - 160mm | 3 |
| 992734 | Para Enduir cabo plástico largo - 180 mm | 3 |
| 992740 | Para Enduir cabo plástico - 100mm | 3 |
| 992741 | Para Enduir cabo plástico - 120mm | 3 |
| 992742 | Para Enduir cabo plástico - 140mm | 3 |
| 992743 | Para Enduir cabo plástico - 160mm | 3 |
| 992744 | Para Enduir cabo plástico - 180mm | 3 |
| 992770 | Para Enduir cabo bicom. Ergo - 100 mm | 3 |
| 992771 | Para Enduir cabo bicom. Ergo - 120 mm | 3 |
| 992772 | Para Enduir cabo bicom. Ergo - 140 mm | 3 |
| 992773 | Para Enduir cabo bicom. Ergo - 160mm | 3 |
| 992774 | Para Enduir cabo bicom. Ergo - 180mm | 3 |

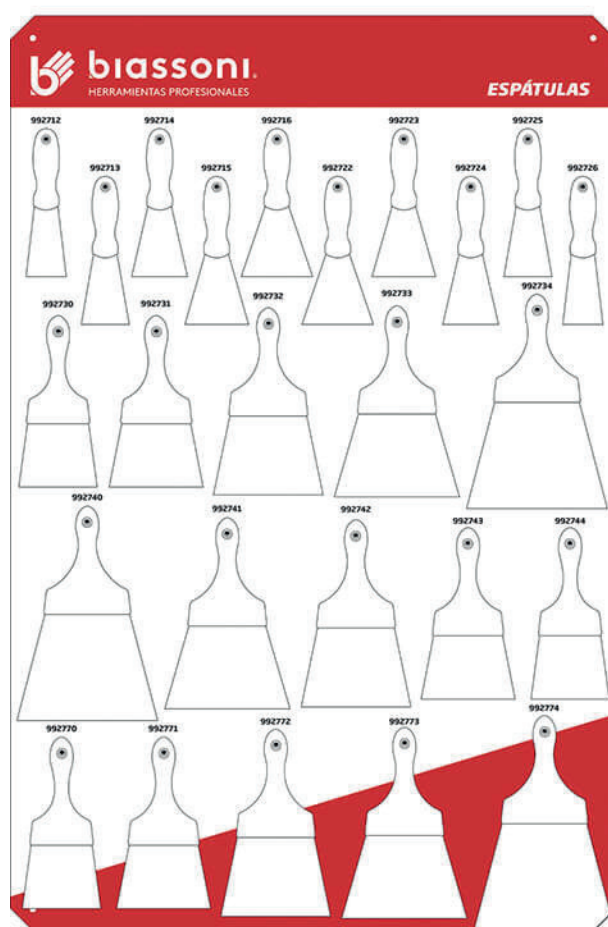

PANEL MECHAS PARA CONCRETO

Diseñado para contener hasta 192 piezas.

Incluye:

· 32 ganchos de 5x0,8x150mm y 64 tuercas de 5x0,8mm

| Artículo | Ancho | Alto | Capacidad |  |
|----------|-------|------|------------|---|
| 995117 | 775 | 773 | 192 piezas | 1 |

| Artículo | Descripción | Cantidad |
|----------|-------------------------------------|----------|
| 991170 | Para concreto SDS Plus 5x110mm | 10 |
| 991171 | Para concreto SDS Plus 6x110mm | 10 |
| 991172 | Para concreto SDS Plus 6x210mm | 10 |
| 991173 | Para concreto SDS Plus 6x260mm | 10 |
| 991174 | Para concreto SDS Plus 8x1100mm | 10 |
| 991175 | Para concreto SDS Plus 8x210mm | 10 |
| 991176 | Para concreto SDS Plus 8x260mm | 10 |
| 991177 | Para concreto SDS Plus 10x110mm | 8 |
| 991178 | Para concreto SDS Plus 10x160mm | 8 |
| 991179 | Para concreto SDS Plus 10x210mm | 8 |
| 991180 | Para concreto SDS Plus 12x110mm | 8 |
| 991181 | Para concreto SDS Plus 12x160mm | 8 |
| 991182 | Para concreto SDS Plus 12x260mm | 8 |
| 991183 | Para concreto SDS Plus 14x160mm | 6 |
| 991184 | Para concreto SDS Plus 14x210mm | 6 |
| 991185 | Para concreto SDS Plus 14x260mm | 6 |
| 991014 | De metal duro p/ concreto 5x85mm | 10 |
| 991015 | De metal duro p/ concreto 6x100mm | 10 |
| 991016 | De metal duro p/ concreto 6x200 mm | 10 |
| 991017 | De metal duro p/ concreto 6x400 mm | 10 |
| 991018 | De metal duro p/ concreto 8x120 mm | 10 |
| 991019 | De metal duro p/ concreto 8x200 mm | 10 |
| 991020 | De metal duro p/ concreto 8x400 mm | 10 |
| 991021 | De metal duro p/ concreto 10x120 mm | 8 |
| 991022 | De metal duro p/ concreto 10x200 mm | 8 |
| 991023 | De metal duro p/ concreto 10x400 mm | 8 |
| 991024 | De metal duro p/ concreto 12x150 mm | 6 |
| 991025 | De metal duro p/ concreto 12x200 mm | 3 |
| 991026 | De metal duro p/ concreto 12x400 mm | 3 |
| 991027 | De metal duro p/ concreto 14x150 mm | 4 |
| 991028 | De metal duro p/ concreto 14x200 mm | 3 |
| 991029 | De metal duro p/ concreto 14x400 mm | 3 |

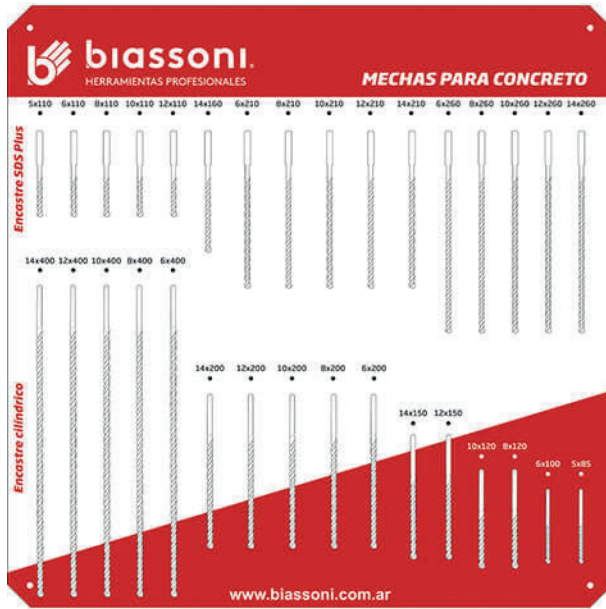

PANEL FRUTIHORTÍCOLA

Diseñado para contener hasta 64 piezas.

Incluye:

- 23 ganchos de 5x0,8x150mm
- 49 tuercas de 5x0,8mm
- 3 tornillos de 5x0,8mm
- 1 bandeja

| Artículo | Ancho | Alto | Capacidad |  |
|----------|-------|------|-----------|---|
| 995128 | 775 | 1175 | 64 piezas | 1 |

| Artículo | Descripción | Cantidad |
|----------|---|----------|
| 991967 | Tijerón directo 600mm | 4 |
| 991961 | Tijerón articulado 600mm | 4 |
| 991930 | Serrucho de poda m/madera 330mm | 4 |
| 991931 | Serrucho de poda de altura 380mm | 4 |
| 991999 | Serrucho de poda m/madera 330mm | 3 |
| 991956 | Tijera forjada de poda p-240 mm | 4 |
| 991984 | Tijera forjada - poda - 9.5" | 4 |
| 991957 | Tijera forjada de poda p-240 mm ergo | 4 |
| 991955 | Tijera de poda cuerpo recto de chapa - 9" | 4 |
| 991952 | Tijera de poda cuerpo chapa hoja est. 9" | 4 |
| 991878 | Tijera est. de aluminio premium - 8.5" | 4 |
| 991879 | Tijera pulida premium - 8" | 4 |
| 993710 | Machete laminado 20" | 3 |
| 993740 | Machete laminado pescador 12" | 3 |
| 991574 | Cuchilla cortamalezas 300x25x2,5 mm | 2 |
| 991575 | Cuchilla c cortamalezas 350x25x2,5 mm | 2 |
| 991571 | Cuchilla cortamalezas 300x20x2,5 mm | 2 |
| 991572 | Cuchilla cortamalezas 350x20x2,5 mm | 2 |

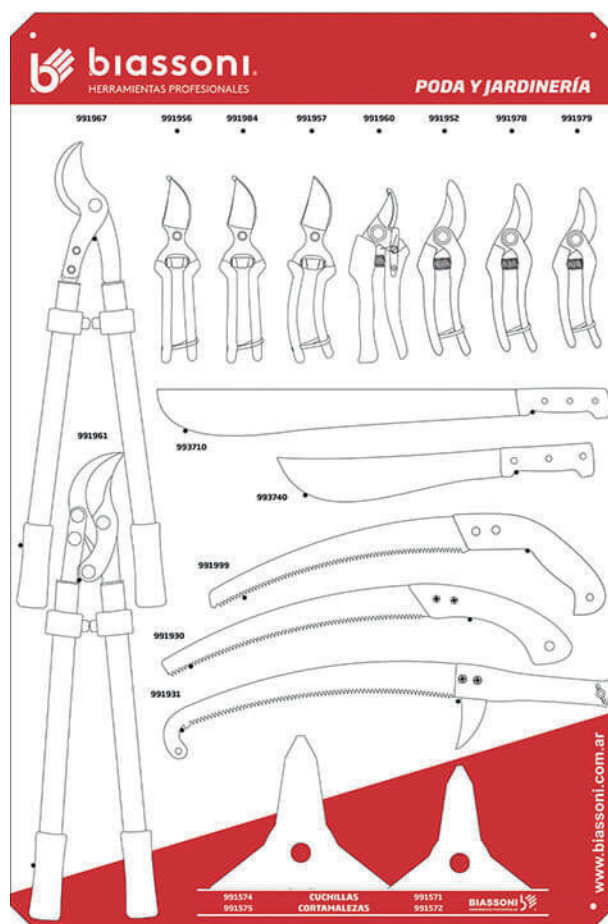

PANEL PROFESIONAL

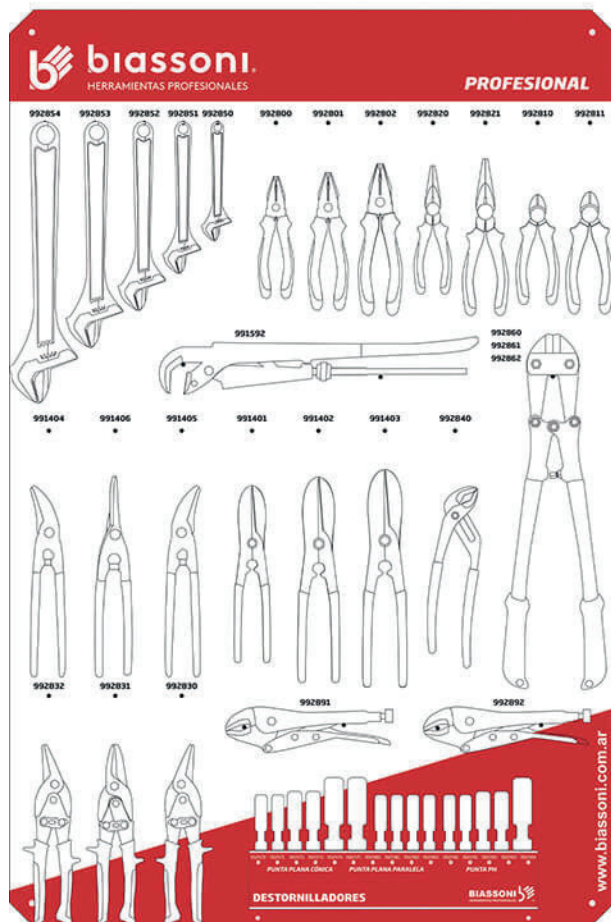

Diseñado para contener hasta 166 piezas.

Incluye:

- 29 ganchos de 5x0,8x150mm
- 62 tuercas de 5x0,8mm
- 4 tornillos de 5x0,8mm

| Artículo | Ancho | Alto | Capacidad |  |
|----------|-------|------|------------|---|
| 995108 | 775 | 1175 | 166 piezas | 1 |

| Artículo | Descripción | Cantidad |
|----------|---------------------|----------|
| 992850 | Llave ajustable 6" | 2 |
| 992851 | Llave ajustable 8" | 4 |
| 992852 | Llave ajustable 10" | 5 |
| 992853 | Llave ajustable 12" | 3 |

| Artículo | Descripción | Cantidad |
|----------|------------------------------------|----------|
| 992854 | Llave ajustable 15" | 1 |
| 992800 | Pinza Universal 6" | 3 |
| 992801 | Pinza Universal 7" | 4 |
| 992802 | Pinza Universal 8" | 5 |
| 992810 | Alicata de Corte Diagonal 5" | 3 |
| 992811 | Alicata de Corte Diagonal 6" | 5 |
| 992820 | Pinza de Punta 6" | 3 |
| 992821 | Pinza de Punta 8" | 3 |
| 991592 | Llave para caño 1 1/2" | 4 |
| 991404 | Tijera Picadora Izquierda 250 | 3 |
| 991406 | Tijera Picadora Universal 275 | 1 |
| 991405 | Tijera Picadora Derecha 250 | 3 |
| 991401 | Tijera Hojalatero 250 | 3 |
| 991402 | Tijera Hojalatero 275 | 3 |
| 991403 | Tijera Hojalatero 300 | 3 |
| 992840 | Pinza Regulable 10" | 6 |
| 992860 | Tijera Cortapernos 12" | 1 |
| 992861 | Tijera Cortapernos 14" | 1 |
| 992862 | Tijera Cortapernos 18" | 1 |
| 992830 | Tijera Aviación Izquierda 250 | 2 |
| 992831 | Tijera Aviación Recta 250 | 2 |
| 992832 | Tijera Aviación Derecha 250 | 2 |
| 992891 | Tijera de Presión Curva 10" | 5 |
| 992892 | Tijera de Presión Recta 10" | 5 |
| 992070 | Punta Plana Cónica 4x75mm | 6 |
| 992071 | Punta Plana Cónica 4x125mm | 6 |
| 992072 | Punta Plana Cónica 6x100mm | 5 |
| 992073 | Punta Plana Cónica 6x125mm | 5 |
| 992074 | Punta Plana Cónica 8x150mm | 4 |
| 992075 | Punta Plana Cónica 8x250mm | 4 |
| 992080 | Punta Plana Paralela 4x75mm | 6 |
| 992081 | Punta Plana Paralela 4x75mm aisl. | 6 |
| 992082 | Punta Plana Paralela 4x150mm | 6 |
| 992083 | Punta Plana Paralela 4x150mm aisl. | 6 |
| 992090 | Punta Phillips 4x75mm | 6 |
| 992091 | Punta Phillips 4x150mm | 6 |
| 992092 | Punta Phillips 6x100mm | 5 |
| 992093 | Punta Phillips 6x150mm | 5 |
| 992094 | Punta Phillips 8x125mm | 4 |

PANEL LLAVES COMBINADAS

> EXHIBICIÓN

| Artículo | Descripción | Cantidad |
|----------|--|----------|
| 994501 | Llave combinada acodada - 6 mm | 6 |
| 994502 | Llave combinada acodada - 7 mm | 6 |
| 994503 | Llave combinada acodada - 8 mm | 6 |
| 994504 | Llave combinada acodada - 9 mm | 6 |
| 994505 | Llave combinada acodada - 10 mm | 6 |
| 994506 | Llave combinada acodada - 11 mm | 6 |
| 994507 | Llave combinada acodada - 12 mm | 6 |
| 994508 | Llave combinada acodada - 13 mm | 6 |
| 994509 | Llave combinada acodada - 14 mm | 6 |
| 994510 | Llave combinada acodada - 15 mm | 6 |
| 994511 | Llave combinada acodada - 16 mm | 6 |
| 994512 | Llave combinada acodada - 17 mm | 6 |
| 994513 | Llave combinada acodada - 18 mm | 6 |
| 994514 | Llave combinada acodada - 19 mm | 6 |
| 994515 | Llave combinada acodada - 20 mm | 6 |
| 994516 | Llave combinada acodada - 21 mm | 6 |
| 994517 | Llave combinada acodada - 22 mm | 6 |
| 994518 | Llave combinada acodada - 23 mm | 6 |
| 994519 | Llave combinada acodada - 24 mm | 6 |
| 994520 | Llave combinada acodada - 25 mm | 6 |
| 994521 | Llave combinada acodada - 26 mm | 6 |
| 994522 | Llave combinada acodada - 27 mm | 6 |
| 994523 | Llave combinada acodada - 28 mm | 6 |
| 994524 | Llave combinada acodada - 29 mm | 6 |
| 994525 | Llave combinada acodada - 30 mm | 6 |
| 994526 | Llave combinada acodada - 32 mm | 6 |
| 994531 | Llave combinada acodada pulg. - 1/4" | 6 |
| 994532 | Llave combinada acodada pulg. - 5/16" | 6 |
| 994533 | Llave combinada acodada pulg. - 3/8" | 6 |
| 994545 | Llave combinada acodada pulg. - 7/16" | 6 |
| 994534 | Llave combinada acodada pulg. - 1/2" | 6 |
| 994535 | Llave combinada acodada pulg. - 9/16" | 6 |
| 994536 | Llave combinada acodada pulg. - 5/8" | 6 |
| 994537 | Llave combinada acodada pulg. - 11/16" | 6 |
| 994538 | Llave combinada acodada pulg. - 3/4" | 6 |
| 994539 | Llave combinada acodada pulg. - 13/16" | 6 |
| 994540 | Llave combinada acodada pulg. - 7/8" | 6 |

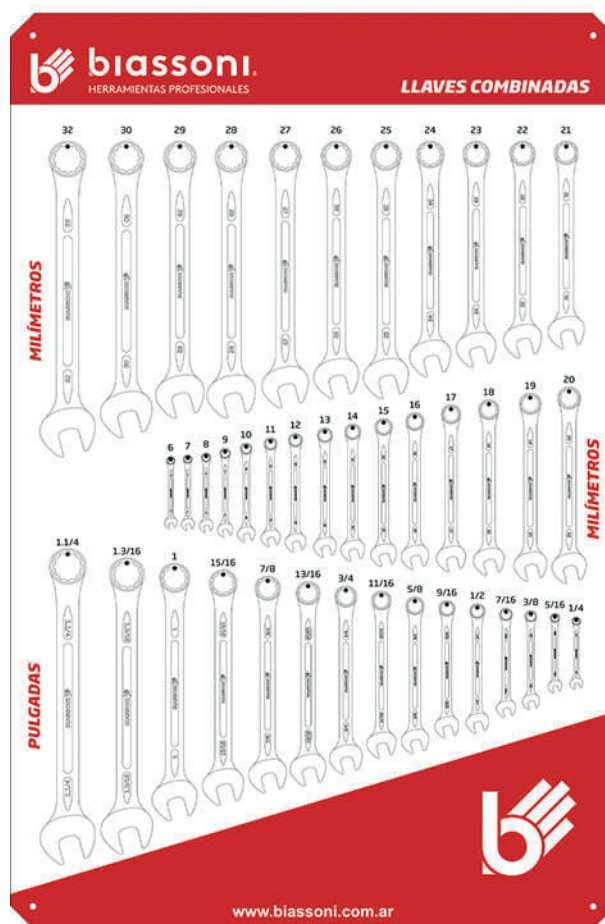

Diseñado para contener hasta 246 piezas.

Incluye:

- 41 ganchos de 5x0,8x150mm
- 82 tuercas de 5x0,8mm

| Artículo | Ancho | Alto | Capacidad |  |
|----------|-------|------|------------|---|
| 995126 | 775 | 1175 | 246 piezas | 1 |

| Artículo | Descripción | Cantidad |
|----------|---|----------|
| 994541 | Llave combinada acodada pulg. - 15/16" | 6 |
| 994542 | Llave combinada acodada pulg. - 1" | 6 |
| 994543 | Llave combinada acodada pulg. - 1-3/16" | 6 |
| 994544 | Llave combinada acodada pulg. - 1-1/4" | 6 |

PANEL LLAVES COMBINADAS CON CRIQUE

Diseñado para contener hasta 145 piezas.

Incluye:

- 29 ganchos de 5x0,8x150mm
- 58 tuercas de 5x0,8mm

| Artículo | Ancho | Alto | Capacidad |  |
|----------|-------|------|------------|---|
| 995131 | 775 | 773 | 145 piezas | 1 |

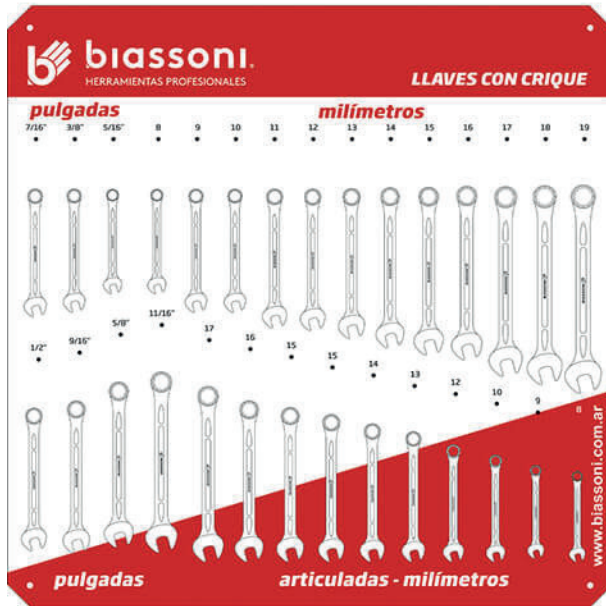

| Artículo | Descripción | Cantidad |
|----------|--------------------------------------|----------|
| 994601 | Combinada con crique mm 8mm | 5 |
| 994502 | Combinada con crique mm 9mm | 5 |
| 994503 | Combinada con crique mm 10mm | 5 |
| 994504 | Combinada con crique mm 11mm | 5 |
| 994505 | Combinada con crique mm 12mm | 5 |
| 994506 | Combinada con crique mm 13mm | 5 |
| 994507 | Combinada con crique mm 14mm | 5 |
| 994608 | Combinada con crique mm 15mm | 5 |
| 994609 | Combinada con crique mm 16mm | 5 |
| 994610 | Combinada con crique mm 17mm | 5 |
| 994611 | Combinada con crique mm 18mm | 5 |
| 994612 | Combinada con crique mm 19mm | 5 |
| 994613 | Combinada con crique pulg. 5/16" | 5 |
| 994614 | Combinada con crique pulg. 3/8" | 5 |
| 994619 | Combinada con crique pulg. 7/16" | 5 |
| 994615 | Combinada con crique pulg. 1/2" | 5 |
| 994616 | Combinada con crique pulg. 9/16" | 5 |
| 994617 | Combinada con crique pulg. 5/8" | 5 |
| 994618 | Combinada con crique pulg. 11/16" | 5 |
| 994620 | Combinada con crique articulada 8mm | 5 |
| 994621 | Combinada con crique articulada 9mm | 5 |
| 994622 | Combinada con crique articulada 10mm | 5 |
| 994623 | Combinada con crique articulada 11mm | 5 |
| 994624 | Combinada con crique articulada 12mm | 5 |
| 994625 | Combinada con crique articulada 13mm | 5 |
| 994626 | Combinada con crique articulada 14mm | 5 |
| 994627 | Combinada con crique articulada 15mm | 5 |
| 994628 | Combinada con crique articulada 16mm | 5 |
| 992829 | Combinada con crique articulada 17mm | 5 |

PANEL BOCALLAVES Y ACCESORIOS DE IMPACTO

Diseñado para contener hasta 96 piezas.

Incluye:

- 31 ganchos de 5x0,8x150mm
- 62 tuercas de 5x0,8mm

| Artículo | Ancho | Alto | Capacidad |  |
|----------|-------|------|-----------|---|
| 995130 | 775 | 572 | 96 piezas | 1 |

| Artículo | Descripción | Cantidad |
|----------|---------------------------------------|----------|
| 994700 | Bocallaves impacto 10mm encastre 1/2" | 4 |
| 994701 | Bocallaves impacto 11mm encastre 1/2" | 4 |
| 994702 | Bocallaves impacto 12mm encastre 1/2" | 4 |
| 994703 | Bocallaves impacto 13mm encastre 1/2" | 4 |
| 994704 | Bocallaves impacto 14mm encastre 1/2" | 4 |
| 994705 | Bocallaves impacto 15mm encastre 1/2" | 4 |
| 994706 | Bocallaves impacto 16mm encastre 1/2" | 4 |
| 994707 | Bocallaves impacto 17mm encastre 1/2" | 4 |
| 994708 | Bocallaves impacto 18mm encastre 1/2" | 4 |
| 994709 | Bocallaves impacto 19mm encastre 1/2" | 4 |
| 994725 | Bocallaves impacto 19mm encastre 3/4" | 3 |
| 994726 | Bocallaves impacto 20mm encastre 3/4" | 3 |
| 994727 | Bocallaves impacto 21mm encastre 3/4" | 3 |
| 994728 | Bocallaves impacto 22mm encastre 3/4" | 3 |
| 994729 | Bocallaves impacto 23mm encastre 3/4" | 3 |
| 994730 | Bocallaves impacto 24mm encastre 3/4" | 3 |
| 994731 | Bocallaves impacto 25mm encastre 3/4" | 3 |
| 994732 | Bocallaves impacto 26mm encastre 3/4" | 3 |
| 994733 | Bocallaves impacto 27mm encastre 3/4" | 3 |
| 994734 | Bocallaves impacto 28mm encastre 3/4" | 3 |
| 994735 | Bocallaves impacto 29mm encastre 3/4" | 3 |
| 994736 | Bocallaves impacto 30mm encastre 3/4" | 3 |
| 994737 | Bocallaves impacto 31mm encastre 3/4" | 3 |
| 994738 | Bocallaves impacto 32mm encastre 3/4" | 3 |
| 994751 | Bocallaves impacto 30mm encastre 1" | 2 |
| 994752 | Bocallaves impacto 32mm encastre 1" | 2 |
| 994753 | Bocallaves impacto 34mm encastre 1" | 2 |
| 994720 | Adaptador 1/2"Hx3/4M" | 2 |
| 994745 | Adaptador 3/4"Hx1/2M" | 2 |
| 994746 | Adaptador 3/4"Hx1"M | 2 |
| 994759 | Adaptador 1"Hx3/4"M | 2 |

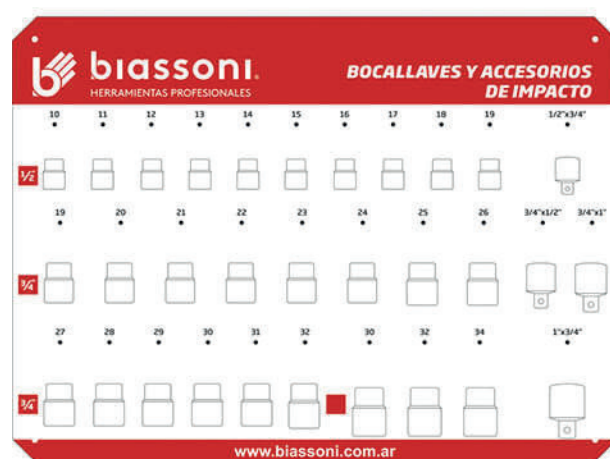

Panel bocallaves y accesorios

Fabricado en chapa galvanizada calibre 18 con fondo vinilico de alta calidad con laca antirayones. Siluetas y códigos de herramientas para una rápida identificación. Ganchos de sujeción firmes y resistentes. Contiene 148 piezas.

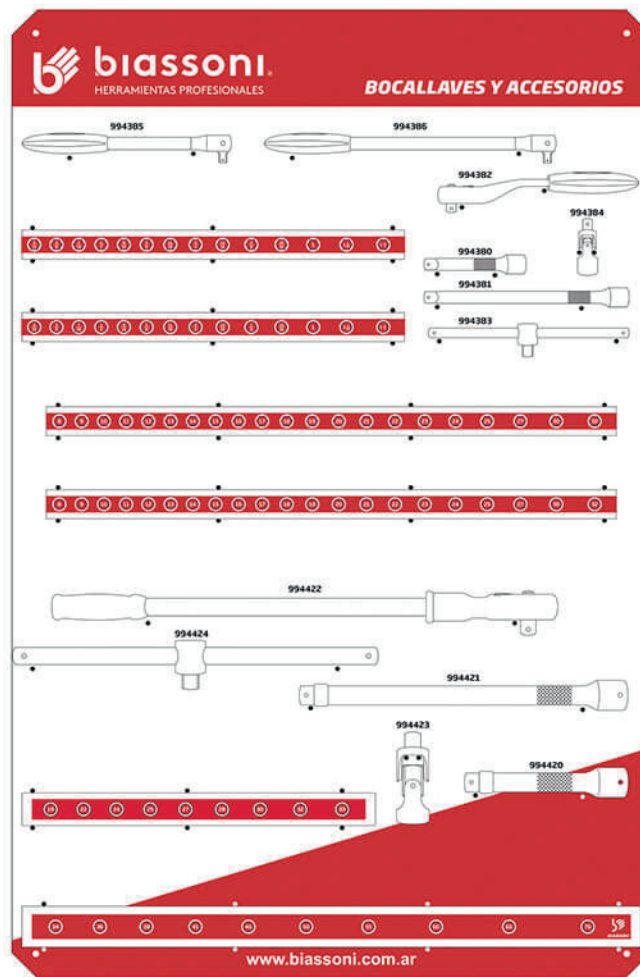

Incluye:

- 24 ganchos de 5x0,8x150mm
- 90 tuercas de 5x0,8mm
- 42 tornillos de 5x0,8mm

| Artículo | Ancho | Alto | Capacidad | |
|----------|-------|------|------------|---|
| 995115 | 775 | 1175 | 148 piezas | 1 |

> BOCALLAVES ENCASTRE DE 1/2"

| Descripción | Artículo | | Cantidad |
|----------------------------------|-----------|-------------|----------|
| | Estriados | Hexagonales | |
| Bocallaves 8mm encastré 1/2" | 994300 | 994321 | 4 |
| Bocallaves 9mm encastré 1/2" | 994301 | 994322 | 4 |
| Bocallaves 10mm encastré 1/2" | 994302 | 994323 | 4 |
| Bocallaves 11mm encastré 1/2" | 994303 | 994324 | 4 |
| Bocallaves 12mm encastré 1/2" | 994304 | 994325 | 4 |
| Bocallaves 13mm encastré 1/2" | 994305 | 994326 | 4 |
| Bocallaves 14mm encastré 1/2" | 994306 | 994327 | 4 |
| Bocallaves 15mm encastré 1/2" | 994307 | 994328 | 4 |
| Bocallaves 16mm encastré 1/2" | 994308 | 994329 | 4 |
| Bocallaves 17mm encastré 1/2" | 994309 | 994330 | 3 |
| Bocallaves 18mm encastré 1/2" | 994310 | 994331 | 3 |
| Bocallaves 19mm encastré 1/2" | 994311 | 994332 | 3 |
| Bocallaves 20mm encastré 1/2" | 994312 | 994333 | 3 |
| Bocallaves 21mm encastré 1/2" | 994313 | 994334 | 3 |
| Bocallaves 22mm encastré 1/2" | 994314 | 994335 | 3 |
| Bocallaves 23mm encastré 1/2" | 994315 | 994336 | 2 |
| Bocallaves 24mm encastré 1/2" | 994316 | 994337 | 2 |
| Bocallaves 25mm encastré 1/2" | 994317 | 994338 | 2 |
| Bocallaves 27mm encastré 1/2" | 994318 | 994339 | 2 |
| Bocallaves 30mm encastré 1/2" | 994319 | 994340 | 2 |
| Bocallaves 32mm encastré 1/2" | 994320 | 994341 | 2 |
| Bocallaves 5/16" encastré 1/2" | 994342 | 994356 | 4 |
| Bocallaves 3/8" encastré 1/2" | 994343 | 994357 | 4 |
| Bocallaves 7/16" encastré 1/2" | 994344 | 994358 | 4 |
| Bocallaves 1/2" encastré 1/2" | 994345 | 994359 | 4 |
| Bocallaves 9/16" encastré 1/2" | 994346 | 994360 | 4 |
| Bocallaves 5/8" encastré 1/2" | 994347 | 994361 | 3 |
| Bocallaves 11/16" encastré 1/2" | 994348 | 994362 | 3 |
| Bocallaves 3/4" encastré 1/2" | 994349 | 994363 | 3 |
| Bocallaves 13/16" encastré 1/2" | 994350 | 994364 | 3 |
| Bocallaves 7/8" encastré 1/2" | 994351 | 994365 | 2 |
| Bocallaves 15/16" encastré 1/2" | 994352 | 994366 | 2 |
| Bocallaves 1" encastré 1/2" | 994353 | 994367 | 2 |
| Bocallaves 1.3/16" encastré 1/2" | 994354 | 994368 | 2 |
| Bocallaves 1.1/4" encastré 1/2" | 994355 | 994369 | 2 |

> ACCESORIOS ENCASTRE DE 1/2"

| Artículo | Descripción | Cantidad |
|----------|-----------------------------|----------|
| 994380 | Barra 125mm encastré 1/2" | 1 |
| 994381 | Barra 250mm encastré 1/2" | 1 |
| 994382 | Criqué encastré 1/2" | 1 |
| 994383 | Barra T 250mm encastré 1/2" | 1 |
| 994384 | Junta Univ. encastré 1/2" | 1 |
| 994385 | Mango 250mm encastré 1/2" | 1 |
| 994386 | Mango 375mm encastré 1/2" | 1 |

> BOCALLAVES ENCASTRE DE 3/4"

| Artículo | Descripción | Cantidad |
|----------|--|----------|
| 994400 | Bocallaves estriado 19mm encastré 3/4" | 2 |
| 994401 | Bocallaves estriado 22mm encastré 3/4" | 2 |
| 994402 | Bocallaves estriado 24mm encastré 3/4" | 2 |
| 994403 | Bocallaves estriado 25mm encastré 3/4" | 2 |
| 994404 | Bocallaves estriado 27mm encastré 3/4" | 2 |
| 994405 | Bocallaves estriado 28mm encastré 3/4" | 2 |
| 994406 | Bocallaves estriado 30mm encastré 3/4" | 2 |
| 994407 | Bocallaves estriado 32mm encastré 3/4" | 2 |
| 994408 | Bocallaves estriado 33mm encastré 3/4" | 2 |
| 994409 | Bocallaves estriado 34mm encastré 3/4" | 1 |
| 994410 | Bocallaves estriado 36mm encastré 3/4" | 1 |
| 994411 | Bocallaves estriado 38mm encastré 3/4" | 1 |
| 994412 | Bocallaves estriado 41mm encastré 3/4" | 1 |
| 994413 | Bocallaves estriado 46mm encastré 3/4" | 1 |
| 994414 | Bocallaves estriado 50mm encastré 3/4" | 1 |
| 994415 | Bocallaves estriado 55mm encastré 3/4" | 1 |
| 994416 | Bocallaves estriado 60mm encastré 3/4" | 1 |
| 994417 | Bocallaves estriado 65mm encastré 3/4" | 1 |
| 994418 | Bocallaves estriado 70mm encastré 3/4" | 1 |

> ACCESORIOS ENCASTRE DE 3/4"

| Artículo | Descripción | Cantidad |
|----------|-----------------------------|----------|
| 994420 | Barra 200mm encastré 3/4" | 1 |
| 994421 | Barra 400mm encastré 3/4" | 1 |
| 994422 | Criqué encastré 3/4" | 1 |
| 994424 | Barra T 400mm encastré 3/4" | 1 |
| 994423 | Junta Univ. encastré 3/4" | 1 |

PANEL DESTORNILLADORES PREMIUM

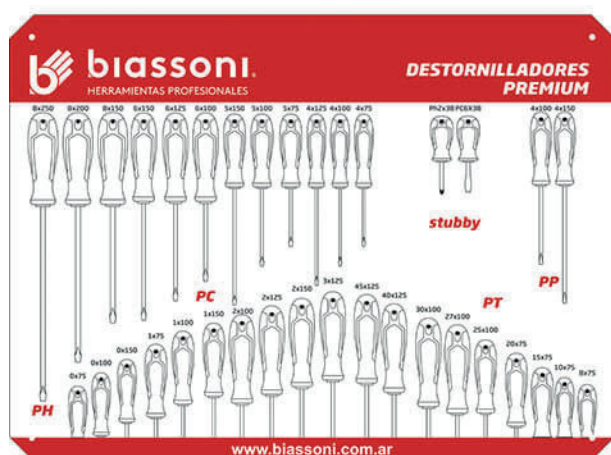

| Artículo | Descripción | Cantidad |
|----------|----------------------------------|----------|
| 992470 | Punta Plana Cónica - PC 4 X75 | 5 |
| 992476 | Punta Plana Cónica - PC 4 X100 | 5 |
| 992471 | Punta Plana Cónica - PC 4 X125 | 5 |
| 992483 | Punta Plana Cónica - PC 5X75 | 4 |
| 992484 | Punta Plana Cónica - PC 5X100 | 4 |
| 992485 | Punta Plana Cónica - PC 5X150 | 4 |
| 992472 | Punta Plana Cónica - PC 6 X100 | 4 |
| 992477 | Punta Plana Cónica - PC 6 X125 | 4 |
| 992473 | Punta Plana Cónica - PC 6 X150 | 4 |
| 992474 | Punta Plana Cónica - PC 8 X150 | 4 |
| 992478 | Punta Plana Cónica - PC 8 X200 | 4 |
| 992475 | Punta Plana Cónica - PC 8 X250 | 4 |
| 992480 | Punta Plana Paralela - PP 4 X100 | 5 |
| 992482 | Punta Plana Paralela - PP 4 X150 | 5 |
| 992490 | Punta Phillips - PH 4 X75 | 5 |
| 992495 | Punta Phillips - PH 4 X100 | 5 |
| 992491 | Punta Phillips - PH 4 X150 | 5 |
| 992497 | Punta Phillips - PH 5 X75 | 4 |
| 992498 | Punta Phillips - PH 5 X100 | 4 |
| 992499 | Punta Phillips - PH 5 X150 | 4 |
| 992492 | Punta Phillips - PH 6 X100 | 4 |
| 992496 | Punta Phillips - PH 6 X125 | 4 |
| 992493 | Punta Phillips - PH 6 X150 | 4 |
| 992494 | Punta Phillips - PH 8 X125 | 4 |
| 992460 | Punta Torx - T 8 (3 X75) | 5 |
| 992461 | Punta Torx - T 10 (3 X75) | 5 |
| 992462 | Punta Torx - T 15 (4 X75) | 4 |
| 992463 | Punta Torx - T 20 (4 X75) | 4 |
| 992464 | Punta Torx - T 25 (6 X100) | 4 |
| 992468 | Punta Torx - T 27 (6 X100) | 4 |
| 992465 | Punta Torx - T 30 (6 X100) | 4 |
| 992466 | Punta Torx - T 40 (8 X125) | 4 |
| 992467 | Punta Torx - T 45 (8 X125) | 4 |
| 992486 | Stubby PH 6x38mm | 4 |
| 992479 | Stubby PC 6x38mm | 4 |

Diseñado para contener hasta 150 piezas.

Incluye:

- 35 ganchos 5/32"x130mm
- 70 tuercas 5/32"
- 70 arandelas 5/35"

| Artículo | Ancho | Alto | Capacidad |  |
|----------|-------|------|------------|---|
| 995127 | 775 | 572 | 150 piezas | 1 |

PANEL DESTORNILLADORES PROFESIONALES

> EXHIBICIÓN

| Artículo | Descripción | Cantidad |
|----------|--|----------|
| 992070 | Punta Plana Cónica - PC 4 X75 | 6 |
| 992076 | Punta Plana Cónica - PC 4 X100 | 6 |
| 992071 | Punta Plana Cónica - PC 4 X125 | 6 |
| 992072 | Punta Plana Cónica - PC 6 X100 | 5 |
| 992077 | Punta Plana Cónica - PC 6 X125 | 5 |
| 992073 | Punta Plana Cónica - PC 6 X150 | 5 |
| 992074 | Punta Plana Cónica - PC 8 X150 | 4 |
| 992078 | Punta Plana Cónica - PC 8 X200 | 4 |
| 992075 | Punta Plana Cónica - PC 8 X250 | 4 |
| 992080 | Punta Plana Paralela - PP 4 X75 | 6 |
| 992082 | Punta Plana Paralela - PP 4 X150 | 6 |
| 992081 | Punta Plana Paralela Aislado - PP 4 X75 | 6 |
| 992083 | Punta Plana Paralela Aislado - PP 4 X150 | 6 |
| 992090 | Punta Phillips - PH 4 X75 | 6 |
| 992095 | Punta Phillips - PH 4 X100 | 6 |
| 992091 | Punta Phillips - PH 4 X150 | 6 |
| 992092 | Punta Phillips - PH 6 X100 | 5 |
| 992096 | Punta Phillips - PH 6 X125 | 5 |
| 992093 | Punta Phillips - PH 6 X150 | 5 |
| 992094 | Punta Phillips - PH 8 X125 | 4 |
| 992062 | Punta Torx - T 15x100 | 6 |
| 992063 | Punta Torx - T 20x100 | 6 |
| 992064 | Punta Torx - T 25x125 | 5 |
| 992065 | Punta Torx - T 30x125 | 5 |
| 992066 | Punta Torx - T 40x150 | 4 |
| 992067 | Punta Torx - T 45x150 | 4 |



Diseñado para contener hasta 136 piezas.

Incluye:

- 26 ganchos 5/32"x130mm
- 52 tuercas 5/32"
- 52 arandelas 5/35"

| Artículo | Ancho | Alto | Capacidad |  |
|----------|-------|------|------------|---|
| 995110 | 775 | 370 | 136 piezas | 1 |

PANEL PINZAS, ALICATES, LLAVES Y TIJERAS

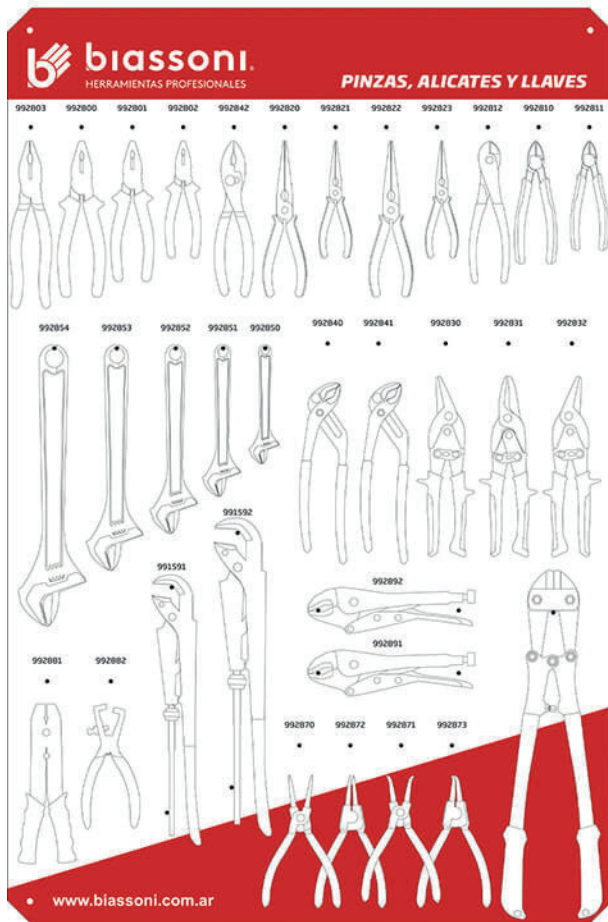

| Artículo | Descripción | Cantidad |
|----------|--|----------|
| 992803 | Pinza Universal 8,5" | 5 |
| 992800 | Pinza Universal 8" | 4 |
| 992801 | Pinza Universal 7" | 3 |
| 992802 | Pinza Universal 6" | 3 |
| 992842 | Pinza de dos posiciones 8" | 4 |
| 992820 | Pinza de punta recta 6" | 4 |
| 992821 | Pinza de punta recta 8" | 4 |
| 992822 | Pinza de punta curva 6" | 4 |
| 992823 | Pinza de punta curva 8" | 4 |
| 992812 | Pinza cuerda de piano 7" | 4 |
| 992810 | Alicate de corte diagonal 6" | 5 |
| 992811 | Alicate de corte diagonal 5,5" | 3 |
| 992840 | Pinza regulable 10" | 5 |
| 992841 | Pinza regulable doble corredera 10" | 5 |
| 992891 | Pinza de presión curva 10" | 4 |
| 992892 | Pinza de presión recta 10" | 4 |
| 992881 | Pinza pelacables multiuso 8" | 3 |
| 992882 | Pinza pelacables 6" | 3 |
| 992870 | Pinza anillos exteriores seeger recta 7" | 3 |
| 992871 | Pinza anillos interiores seeger recta 7" | 3 |
| 992872 | Pinza anillos exteriores seeger curva 7" | 3 |
| 992873 | Pinza anillos interiores seeger curva 7" | 3 |
| 992850 | Llave ajustable 6" | 3 |
| 992851 | Llave ajustable 8" | 4 |
| 992852 | Llave ajustable 10" | 5 |
| 992853 | Llave ajustable 12" | 3 |
| 992854 | Llave ajustable 15" | 2 |
| 991591 | Llave para caños 1" | 4 |
| 991592 | Llave para caños 1 1/2" | 4 |
| 992830 | Tijera de aviación izquierda 10" | 2 |
| 992831 | Tijera de aviación recta 10" | 2 |
| 992832 | Tijera de aviación derecha 10" | 2 |
| 992860 | Tijera cortapernos 12" | 1 |
| 992861 | Tijera cortapernos 14" | 1 |
| 992862 | Tijera cortapernos 18" | 1 |

Diseñado para contener hasta 117 piezas.

Incluye:

- 37 ganchos de 5x0,8x80mm
- 74 tuercas 5x0,8mm

| Artículo | Ancho | Alto | Capacidad | |
|----------|-------|------|------------|---|
| 995133 | 775 | 1175 | 117 piezas | 1 |

PANEL PINZAS Y ALICATES

Diseñado para contener hasta 48 piezas.

Incluye:

- 12 ganchos de 5x0,8x80mm
- 24 tuercas 5x0,8mm

| Artículo | Ancho | Alto | Capacidad |  |
|----------|-------|------|-----------|---|
| 995132 | 775 | 370 | 48 piezas | 1 |

| Artículo | Descripción | Cantidad |
|----------|--------------------------------|----------|
| 992803 | Pinza Universal 8,5" | 4 |
| 992800 | Pinza Universal 8" | 4 |
| 992801 | Pinza Universal 7" | 4 |
| 992802 | Pinza Universal 6" | 4 |
| 992842 | Pinza de dos posiciones 8" | 4 |
| 992820 | Pinza de punta recta 6" | 4 |
| 992821 | Pinza de punta recta 8" | 4 |
| 992822 | Pinza de punta curva 6" | 4 |
| 992823 | Pinza de punta curva 8" | 4 |
| 992812 | Pinza cuerda de piano 7" | 4 |
| 992810 | Alicate de corte diagonal 6" | 4 |
| 992811 | Alicate de corte diagonal 5,5" | 4 |



PANEL HERRAMIENTAS AISLADAS

Diseñado para contener hasta 48 piezas.

Contenido a elección.

Incluye:

- 11 ganchos de 5x0,8x80mm
- 22 tuercas 5x0,8mm

| Artículo | Ancho | Alto | Capacidad |  |
|----------|-------|------|-----------|---|
| 995134 | 775 | 370 | 11 piezas | 1 |





www.biassoni.com.ar